

Подбор заказного кода

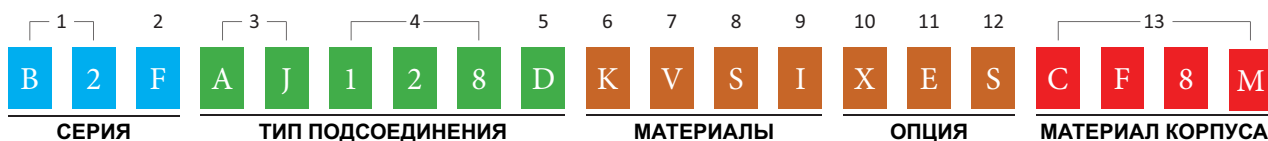

1. СЕРИЯ	
Код	Конструкция корпуса
B2	2-х составной
B3	3-х составной
B1	1 составной

2. ТИП ШАРА	
Код	Конструкция шара
F	Плавающий
T	Цапфовый

3. ПОДСОЕДИНЕНИЯ	
Код	Тип подсоединения
S	Сварка внахлест
B	Сварка встык
M	Наружная резьба
F	Внутренняя резьба
BE	Сварка внахлест (удлиненный патрубок)
PE	Сварка встык (удлиненный патрубок)

4. РАЗМЕРЫ	
Код	Размер
8	1/2"
12	3/4"
16	1"
20	1 1/4"
24	1 1/2"
32	2"
40	2 1/2"
48	3"
64	4"
80	5"
96	6"
128	8"

5. КЛАСС ДАВЛЕНИЯ							
Код	ASME	API	JIS	DIN	SAE	ISO	SCH.
A	150	400	5кг/см ²	PN 10	3000	250	5S
B	300	1500	10кг/см ²	PN 16	6000	400	10S
C	500	2000	16кг/см ²	PN 25			20S
D	900	2220	20кг/см ²	PN 40			40S
E	1500	3000	30кг/см ²	PN 64			80S
F	2500	5000	40кг/см ²	PN 100			160S
G	4500	6000	63кг/см ²	PN 160			XXS
I	800	10000	210кг/см ²	PN 250			120S
K	400	15000	280кг/см ²	PN 320			
L		20000		PN 420			

ФЛАНЕЦ			
Код	Тип	Код	Рабочая поверх.
A	ANSI/ASME	R	Ребристый
J	JIS	F	Плоский
D	DIN	J	Под кольцо
P	API	O	Под O-Ring
E	SAE(U/M)		
I	ISO		

МАТЕРИАЛЫ

6. СЕДЛО	
Седло	Уплотнение
P	PTFE
R	RTFE
C	PCTFE
K	PEEK
U	UHMWPE
N	NYLON
A	POM
M	METAL

7. УПЛОТНЕНИЕ	
Код	Уплотнение
V	Viton
W	Viton AED
X	Viton GLT
Y	Viton AED/GLT
N	NBR
H	HNBR
E	EPDM
K	KALEZ
A	AFLAS

8. ПРОКЛАДКА	
Код	Seal
S	316 Спиральная прокладка
G	Графит

9. ЗАТВОР	
Код	уплотнение/прокладка
W	A193B7/2H
X	A193B7M/2H
B	A193B8/8
C	A193B8M/8M
L	A193L7/7
M	A193L7M/7M

13. КОРПУС/ ПОКРЫТИЕ		
Код	Корпус	Контактирующие детали
WCB	A352 WCB	SS316
LCB	A352 LCB	SS316
LCC	A352 LCC	SS316
CF8M	A351 CF8M	SS316
CF3M	A351 CF3M	SS316
MONEL	Alloy 400	Monel
I625	Inconel625	625
F51	A182F51	F51
F316	A182F316	SS316

10. ПОКРЫТИЕ ШТОКА	
Код	Уплотнение
Z	Горячее цинкование
P	RTFE
X	Cadinimium + PTFE

11. ПРИВОД	
Код	Привод
B	Простой шток
E	Электропривод
P	Пневмопривод
G	Ручной
M	С креплением

12. ДРУГОЕ	
Код	Другое
R	Пониженный диаметр
S	Кислый газ (NACE)

Например

B2FAR16B-RG/WCB - 2-х составной, С плавающим шаром, ANSI фланец, 1", с ребристой поверхностью Класса 300, RTFE, Уплотнение графит, WCB корпус, контактирующие детали из SS316, Болты и гайки A193 B7/2H

B3TAJ32E-CG(R)/CF8M - 3-х составной, С цапфовым шаром, ANSI фланец, 2", RTJ, Класс 1500, PCTFE, Уплотнение графит, A351 CF8M корпус, контактирующие детали из SS316, Болты и гайки A193 B8M/8M

B2FEF32B-AG/F316 - 2-х составной, С плавающим шаром, SAE фланец, 2", 6000 psig,, POM, O-Ring из витона, Уплотнение графит, A182 F316 корпус, контактирующие детали из SS316, A193 B8M/8M Болт и гайка

Особенности

Шаровые краны Hy-Lok разработаны, произведены и протестированы в соответствии с наиболее необходимыми международными стандартами, такими как API, ANSI, ASME, DIN, BS, MSS и другими.

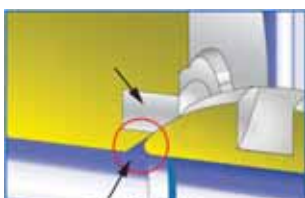

Пожаробезопасная конструкция

Все краны Hy-Lok имеют дополнительное металлическое седло, которое обеспечивает уплотнение металл по металлу, для случаев если упругое седло будет разрушено или выгорит. Для подтверждения огнестойкости, шаровые краны Hy-Lok протестированы в соответствии с BS6755 часть 2, API 607&6FA.

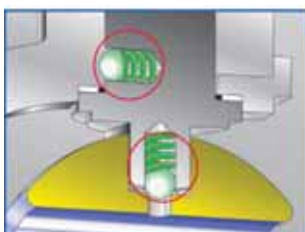

Антистатическая конструкция

Все краны Hy-Lok имеют антистатическую конструкцию, которая предотвращает накопление заряда статического электричества между штоком и шаром и между штоком и корпусом.

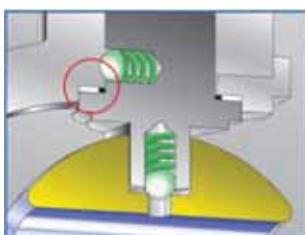

Безопасная конструкция штока

Данная конструкция исключает выпадение штока из корпуса в случае избыточного давления в линии.



Замок ручки

Служит для предотвращения ошибочных действий и несанкционированного доступа. Поставляется по умолчанию.

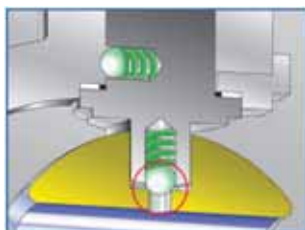

Предохранительное отверстие в шаре (опция)

В случае резкого повышения температуры и давления в корпусе, через отверстие выводится излишний объем газа и жидкости, исключая повреждение шара.

Отсутствие избыточного давления

Конструкция клапана выполнена таким образом, что исключает появление избыточного давления в корпусе.

Крепления по стандарту ISO 5211 (Опция)

Шаровые краны Hy-Lok оборудованы креплениями, позволяющими монтировать их совместно с приводами. Эта опция избавляет от необходимости приобретать специальные крепления отдельно.

Шаровые краны с плавающим шаром

Шаровые краны с плавающим шаром разработаны в соответствии с особенностями последних утвержденных стандартов API 6D. Составная конструкция кранов защищает от изменения давления и температуры среды.

Применение:

Газовая индустрия
Химическая индустрия
Электростанции

Особенности:

Ремонтопригодность
Двунаправленность потока
Легкое управление
Антистатическое исполнение
Безопасная конструкция штока

Присоединения:

ASME B16.10 RF, RTJ фланцы
JIS фланцы

Конструкция:

Плавающий шар

Диапазон давлений:

ASME Class 150 .. 2500
JIS 10K .. 30K

Размеры:

1/2" - 8"

Диапазон температур:

Стандартный -46°C .. 180°C
По запросу -196°C .. 450°C

Стандартные материалы:

A351 CF8M, CF8, A351 CF3M,
A216 WCB, A352 LCB, AL-Bronze,
A105, LF2, F316, Monel, etc.

Огнестойкость:

API 607, API 6FA, BS 6755 Часть 2

Материалы конструкции

№	Деталь	Материал*	
1	Корпус	ASTM A351 CF8M	ASTM A216 WCB
2	Крышка	ASTMA182F316	ASTM A105
3	Шар	ASTMA479TP316	
4	Шток	ASTM A479TP316	
5	Седло	PTFE/PCTFE	
6	Уплотнение	PTFE/GRAPHITE/316SS SPIRAL-WOUND	
7	Нижнее уплотнение	PTFE	
8	Верхнее уплотнение	ГРАФИТ	
9	Прокладка	ГРАФИТ	
10	Сальник	ASTM A351 CF8M	ASTM A216 WCB
11	Фиксатор	НЕРЖАВЕЮЩАЯ СТАЛЬ	
12	Рукоятка	УГЛЕРОДИСТАЯ/НЕРЖАВЕЮЩАЯ СТАЛЬ	
13	Уплотнение	НЕРЖАВЕЮЩАЯ СТАЛЬ	
14	Гайка	НЕРЖАВЕЮЩАЯ СТАЛЬ	
15	Антистатическая пружина	НЕРЖАВЕЮЩАЯ СТАЛЬ	
16	Антистатический шар	НЕРЖАВЕЮЩАЯ СТАЛЬ	
17	Болт	ASTM A193 B8M	
18	Болт	ASTM A193 B8M	ASTM A193 B7
19	Гайка	ASTM A194 8M	ASTM A194 2H

*Другие материалы доступны по запросу

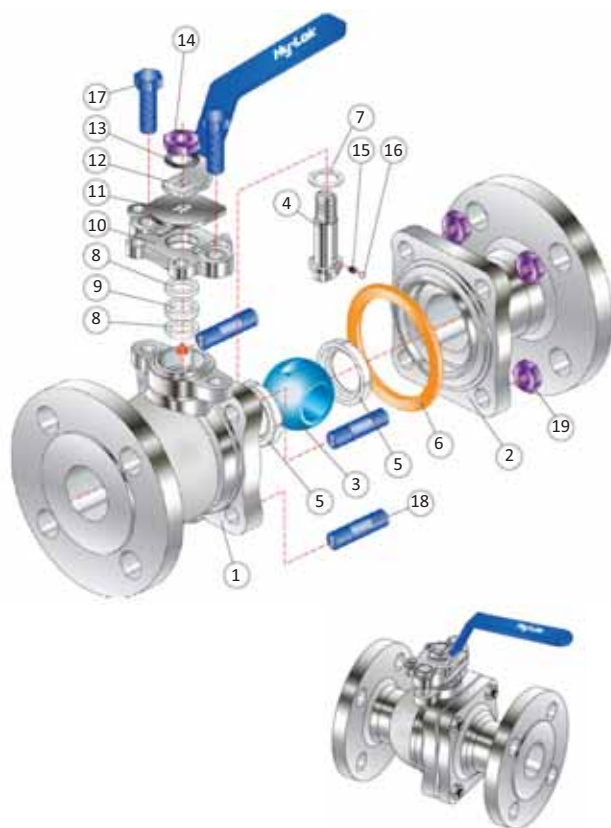

Фланец с выступом

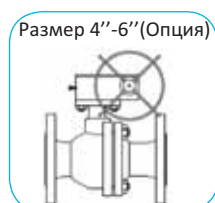
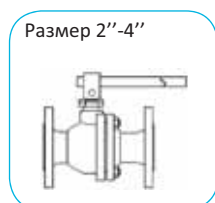
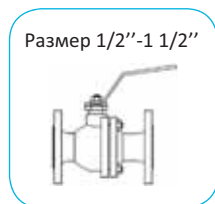
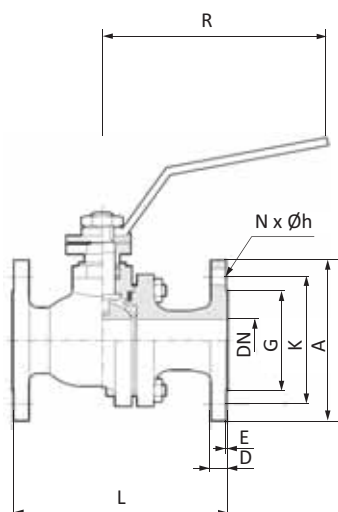

КЛАСС ASME 150 RF (PN 20 бар)

Размер	DN	G	K	A	L	D	E	N	h	R	Вес, кг
1/2"	15	34.9	60.3	88.9	108	9.7	1.6	4	15.9	160	2.8
3/4"	20	42.9	69.8	98.4	117	10.4	1.6	4	15.9	160	3.7
1"	25	50.8	79.3	107.9	127	11.2	1.6	4	15.9	180	5.3
1 1/4"	32	63.5	88.9	117.5	140	12.7	1.6	4	15.9	180	6.6
1 1/2"	38	73.0	98.4	127.0	165	14.2	1.6	4	15.9	200	8.3
2"	51	92.1	120.6	152.4	178	15.8	1.6	4	19.0	200	11.2
2 1/2"	65	104.8	139.7	177.8	190	17.5	1.6	4	19.0	320	18.4
3"	76	127.0	152.4	190.5	203	19.0	1.6	4	19.0	320	23.0
4"	102	157.2	190.5	228.6	229	23.8	1.6	8	19.0	420	39.3
5"	127	185.7	215.9	254.0	356	23.8	1.6	8	22.2	600	69.3
6"	152	215.9	241.3	279.4	394	25.4	1.6	8	22.2	600	90.0
8"	203	269.9	298.4	342.9	467	28.6	1.6	8	22.2	800	140.0

КЛАСС ASME 300 RF (PN 50 бар)

Размер	DN	G	K	A	L	D	E	N	h	R	Вес, кг
1/2"	15	34.9	66.7	95.2	140	14.3	1.6	4	15.9	160	3.0
3/4"	20	42.9	82.5	117.5	152	15.9	1.6	4	19.0	160	4.0
1"	25	50.8	88.9	123.8	165	17.5	1.6	4	19.0	180	6.6
1 1/4"	32	63.5	98.4	133.3	178	19.0	1.6	4	19.0	180	9.0
1 1/2"	38	73.0	114.3	155.6	190	20.6	1.6	4	22.2	200	12.9
2"	51	92.1	127.0	165.1	216	22.2	1.6	8	19.0	200	18.9
2 1/2"	64	104.8	149.2	190.5	241	25.4	1.6	8	22.2	320	28.0
3"	76	127.0	168.3	209.5	282	28.6	1.6	8	22.2	320	39.0
4"	102	157.2	200.0	254.0	305	31.8	1.6	8	22.2	420	60.0
5"	127	185.7	234.9	279.4	381	34.9	1.6	8	22.2	600	90.0
6"	152	215.9	269.9	317.5	403	36.5	1.6	12	22.2	600	130.0
8"	203	269.9	330.2	381.0	502	41.3	1.6	12	25.4	800	195.0

Фланец с выступом

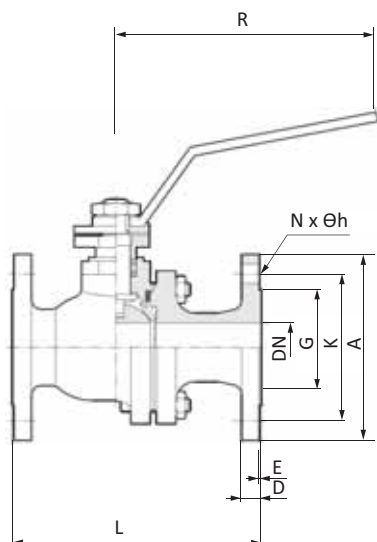

Фланец с уплотнительной поверхностью с впадиной под прокладку овального сечения

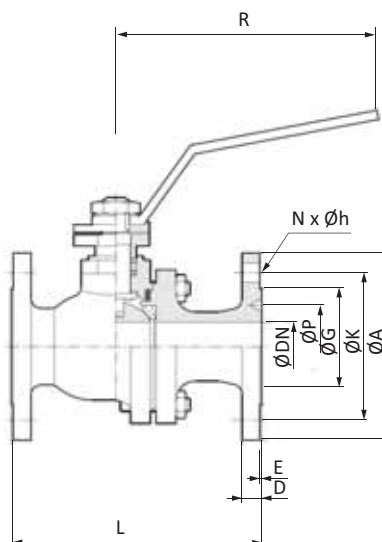

Размер 1/2"-1 1/2"



Размер 2"-4"

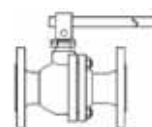

Размер 4"-6" (Опция)

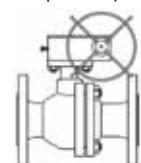

КЛАСС ASME 600 RF (PN 100 бар)

Размер	DN	G	K	A	L	D	E	N	h	R	Вес, кг
1/2"	15	34.9	66.7	95.2	165	14.3	6.4	4	15.9	245	4
3/4"	20	42.9	82.5	117.5	190	15.9	6.4	4	19.0	245	5
1"	25	50.8	88.9	123.8	216	17.5	6.4	4	19.0	245	8
1 1/4"	32	63.5	98.4	133.3	229	20.6	6.4	4	19.0	270	12
1 1/2"	38	73.0	114.3	155.6	241	22.2	6.4	4	22.2	270	15
2"	51	92.1	127.0	165.1	292	25.4	6.4	8	19.0	380	23
2 1/2"	64	104.8	149.2	190.5	330	28.6	6.4	8	22.2	380	33
3"	76	127.0	168.3	209.5	356	31.8	6.4	8	22.2	450	48
4"	102	157.2	215.9	273.0	432	38.1	6.4	8	25.4	600	80
5"	127	185.7	266.7	330.2	508	44.4	6.4	8	28.6	800	120
6"	152	215.9	292.1	355.6	559	47.6	6.4	12	28.6	800	156
8"	203	269.9	349.2	419.1	660	55.6	6.4	12	31.7	1000	224

КЛАСС ASME 600 RTJ (PN 100 бар)

Размер	DN	P	G	K	A	L	D	E	N	h	R	Вес, кг
1/2"	15	34.1	50.8	66.7	95.2	163.0	14.3	5.6	4	15.9	245	4
3/4"	20	42.9	63.5	82.5	117.5	190.0	15.9	6.4	4	19.0	245	5
1"	25	50.8	69.9	88.9	123.8	216.0	17.5	6.4	4	19.0	245	8
1 1/4"	32	60.3	79.3	98.4	133.3	229.0	20.6	6.4	4	19.0	270	12
1 1/2"	38	68.3	90.5	114.3	155.6	241.0	22.2	6.4	4	22.2	270	15
2"	51	82.6	108.0	127.0	165.1	295.0	25.4	7.9	8	19.0	380	23
2 1/2"	64	101.6	127.0	149.2	190.5	333.0	28.6	7.9	8	22.2	380	33
3"	76	123.8	146.1	168.3	209.5	359.0	31.8	7.9	8	22.2	450	48
4"	102	149.2	174.8	215.9	273.0	435.0	38.1	7.9	8	25.4	600	80
5"	127	181.0	209.6	266.7	330.2	511.0	44.4	7.9	8	28.6	800	120
6"	152	211.1	241.3	292.1	355.6	562.0	47.6	7.9	12	28.6	800	156
8"	203	269.9	301.8	349.2	419.1	663.0	55.6	7.9	12	31.7	1000	224

Фланец с выступом

Фланец с уплотнительной поверхностью с впадиной под прокладку овального сечения

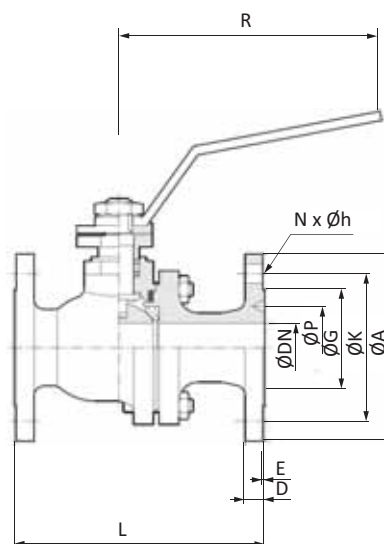
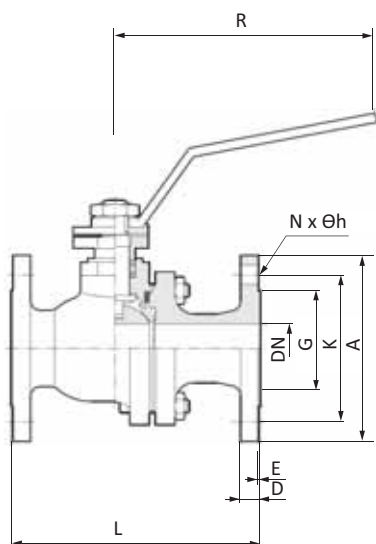

Размер 1/2"-1 1/2"



Размер 2"-4"

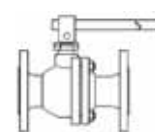

Размер 4"-6" (Опция)

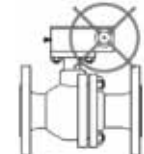

КЛАСС ASME 900 RF/RTJ (PN 150 бар)

Размер	DN	P	G	K	A	L	D	E	N	h	R	Вес, кг
1"	25	50.8	50.8/71.4	101.6	149.2	254	28.6	6.4	4	25.4	160	14.0
1 1/4"	32	60.3	63.5/81.0	111.1	158.7	279	28.6	6.4	4	25.4	160	13.5
1 1/2"	38	68.3	73.0/91.9	123.8	177.8	305	31.8	6.4	4	28.6	320	26.0
2"	48	95.3	92.1/124.0	165.1	215.9	368/371	38.1	6.4/7.9	8	25.4	320	38.0
2 1/2"	64	108.0	104.8/136.7	190.5	244.5	419/422	41.3	6.4/7.9	8	28.6	600	42.5
3"	76	123.8	123.0/155.5	190.5	241.3	381/384	38.1	6.4/7.9	8	25.4	600	50.0
4"	102	149.2	157.2/180.9	234.9	292.1	457/460	44.5	6.4/7.9	8	31.7	900	95.0

КЛАСС ASME 1500 RF/RTJ (PN 250 бар)

Размер	DN	P	G	K	A	L	D	E	N	h	R	Вес, кг
1"	25	50.8	50.8/71.4	101.6	149.2	254	28.6	6.4	4	25.4	160	14.0
1 1/4"	32	60.3	63.5/81.0	111.1	158.7	279	28.6	6.4	4	25.4	160	13.5
1 1/2"	38	68.3	73.0/91.9	123.8	177.8	305	31.8	6.4	4	28.6	320	26.0
2"	48	95.3	92.1/124.0	165.1	215.9	368/371	38.1	6.4/7.9	8	25.4	320	38.0
2 1/2"	64	108.0	104.8/136.7	190.5	244.5	419/422	41.3	6.4/7.9	8	28.6	600	42.5
3"	76	136.5	127.0/168.2	203.2	266.7	470/473	47.6	6.4/7.9	8	31.7	600	50.0
4"	102	161.9	157.2/193.6	241.3	311.1	546/549	54.0	6.4/7.9	8	34.9	900	95.0

Фланец с выступом

Фланец с уплотнительной поверхностью с впадиной под прокладку овального сечения

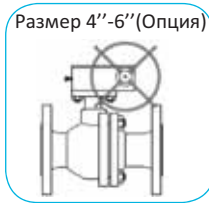
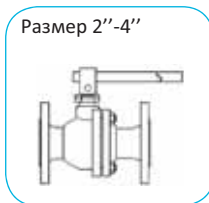
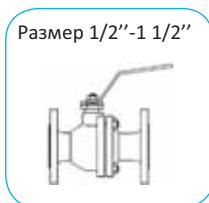
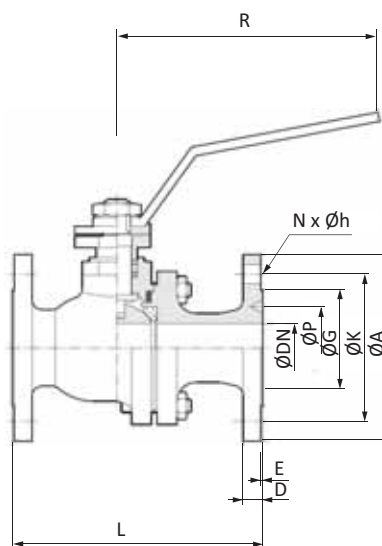
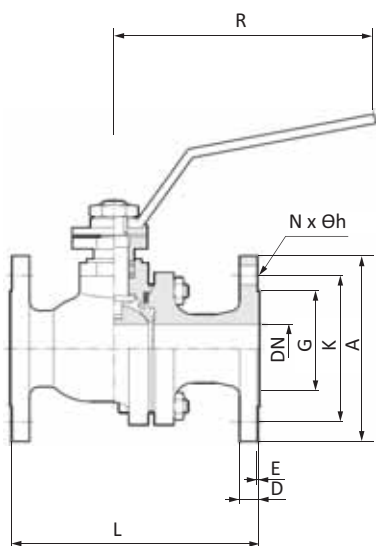

КЛАСС ASME 2500 RF (PN 420 бар)

Размер	DN	G	K	A	L	D	E	N	h	R	Вес, кг
1"	25	50.8	108.0	158.8	308	34.9	6.4	4	25.4	160	15.8
1 1/4"	32	63.5	130.2	184.2	349	38.1	6.4	4	28.6	160	21.7
1 1/2"	38	73.0	146.1	203.2	384	44.4	6.4	4	31.7	320	29.5
2"	48	92.1	171.5	235.0	451	50.8	6.4	8	28.6	320	43.0
2 1/2"	64	104.8	196.5	266.7	508	57.1	6.4	8	31.7	600	47.8
3"	76	127.0	228.6	304.8	578	66.7	6.4	8	34.9	600	56.4
4"	102	157.2	273.1	355.6	673	76.2	6.4	8	41.3	900	105.0

КЛАСС ASME 2500 RTJ (PN 420 бар)

Размер	DN	P	G	K	A	L	D	E	N	h	R	Вес, кг
1"	25	60.3	82.5	108.0	158.8	308	34.9	6.4	4	25.4	160	15.8
1 1/4"	32	72.2	101.6	130.2	184.2	352	38.1	7.9	4	28.6	160	21.7
1 1/2"	38	82.6	114.3	146.1	203.2	387	44.4	7.9	4	31.7	320	29.5
2"	48	101.6	133.4	171.5	235.0	454	50.8	7.9	8	28.6	320	43.0
2 1/2"	64	111.1	149.4	196.5	266.7	514	57.1	9.5	8	31.7	600	47.8
3"	76	127.0	168.2	228.6	304.8	584	66.7	9.5	8	34.9	600	56.4
4"	102	157.2	203.2	273.1	355.6	683	76.2	11.1	8	41.3	900	105.0

Цапфовые краны

Цапфовые краны с плавающим шаром разработаны в соответствии с особенностями последних утвержденных стандартов API 6D. Составная конструкция кранов защищает от изменения давления и температуры среды.

Применение:

Нефтеперерабатывающее оборудование
Газовая индустрия
Электростанции

Особенности:

Ремонтопригодность
Двунаправленность потока
Седло уникальной конструкции
Антистатическое исполнение
Безопасная конструкция штока

Присоединения:

ASME B16.10 RF, RTJ фланцы

Конструкция:

Цапфовый шар

Диапазон давлений:

ASME Class 150 .. 2500
JIS 10K .. 30K

Размеры:

2" - 4"

Диапазон температур:

Стандартный -46°C .. 230°C
По запросу -196°C .. 450°C

Стандартные материалы:

A351 CF8M, CF8, CF3M
A182 F316, F316L, A105, LF2, F51, F53, I625, т.д..

Пожаробезопасность:

API 607, API 6FA, BS 6755 часть 2

Материалы конструкции

No.	Описание	Материал*	
1	Корпус	ASTM A351 CF8M	ASTM A216 WCB
2	Законцовки	ASTM A182 F316	ASTM A105
3	Крепление законцовок	PTFE/GRAPHITE/316SS-SPIRAL WOUND	
4	Прокладка для законцовок	NBR	
5	Болт	ASTM A193 B8M	ASTM A193 B7
6	Гайка	ASTM A194 8M	ASTM A194 2H
7	Шар	ASTM A479 TP316	
8	Седло	PTFE/PCTFE	
9	Держатель седла	НЕРЖАВЕЮЩАЯ СТАЛЬ	
10	Пружина седла	НЕРЖАВЕЮЩАЯ СТАЛЬ	
11	O-Ring	NBR	
12	Шток	ASTM A479 TP316	
13	Направляющая	316SS + PTFE	
14	Подшипник	316SS + PTFE	
15	Пружина	НЕРЖАВЕЮЩАЯ СТАЛЬ	
16	O-Ring	NBR	
17	O-Ring	NBR	
18	Цапфа	НЕРЖАВЕЮЩАЯ СТАЛЬ	
19	Крышка	ASTM A351 CF8M	ASTM A216 WCB
20	Прокладка	PTFE/ГРАФИТ/316SS-SPIRAL WOUND	
21	O-Ring	NBR	
22	Болт	ASTM A193 B8M	ASTM A193 B7
23	Гайка	ASTM A194 8M	ASTM A194 2H
24	Сальник	ASTM A351 CF8M	ASTM A216 WCB
25	Болт	ASTM A193 B8M	ASTM A193 B7
26	Рукоятка	НЕРЖАВЕЮЩАЯ СТАЛЬ	
27	Фиксатор	НЕРЖАВЕЮЩАЯ СТАЛЬ	
28	Разъем для рукоятки	НЕРЖАВЕЮЩАЯ СТАЛЬ	
29	Установочный болт	НЕРЖАВЕЮЩАЯ СТАЛЬ	
30	Болт	НЕРЖАВЕЮЩАЯ СТАЛЬ	
31	Гайка	НЕРЖАВЕЮЩАЯ СТАЛЬ	
32	Антистатическая пружина	НЕРЖАВЕЮЩАЯ СТАЛЬ	
33	Антистатический шар	НЕРЖАВЕЮЩАЯ СТАЛЬ	

*Другие материалы доступны по запросу

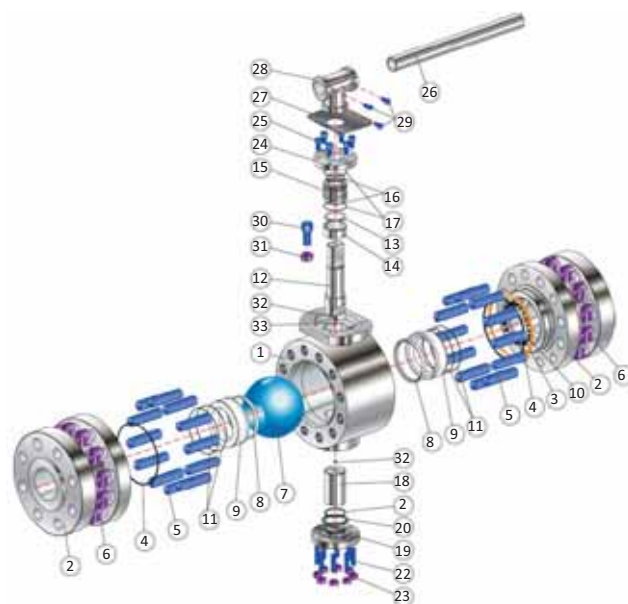

Фланец с выступом

Фланец с уплотнительной поверхностью с впадиной под прокладку овального сечения

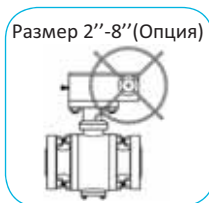
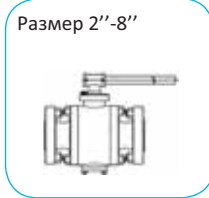
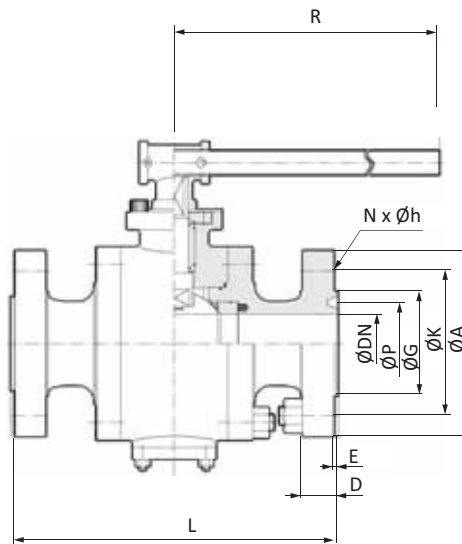
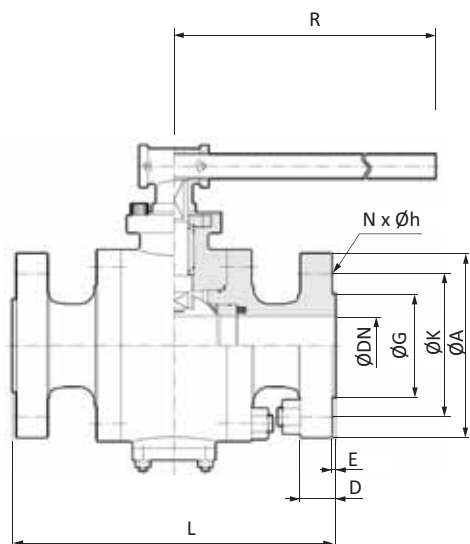

КЛАСС ASME 150 RF (PN 20 бар)

Размер	DN	G	K	A	L	D	E	N	h	R	Вес, кг
2"	48	92.1	120.6	152.4	178	19.0	1.6	4	19.0	220	10.5
2 1/2"	65	104.8	139.7	177.8	190	22.2	1.6	4	19.0	320	16.0
3"	76	127.0	152.4	190.5	203	23.8	1.6	4	19.0	320	23.0
4"	100	157.2	190.5	228.6	229	23.8	1.6	8	19.0	420	33.8
5"	125	185.7	215.9	254.0	356	23.8	1.6	8	22.2	420	58.0
6"	150	215.9	241.3	279.4	394	25.4	1.6	8	22.2	600	68.0
8"	203	269.9	298.4	342.9	457	28.6	1.6	8	22.2	800	105.0

КЛАСС ASME 300 RF (PN 50 бар)

Размер	DN	G	K	A	L	D	E	N	h	R	Вес, кг
2"	48	92.1	127.0	165.1	216	22.2	1.6	8	19.0	220	14.0
2 1/2"	65	104.8	149.2	190.5	241	25.4	1.6	8	22.2	320	28.0
3"	76	127.0	168.3	209.5	282	28.6	1.6	8	22.2	320	33.0
4"	100	157.2	200.0	254.0	305	31.8	1.6	8	22.2	420	50.0
5"	125	185.7	234.9	279.4	381	34.9	1.6	8	22.2	420	70.0
6"	150	215.9	269.9	317.5	403	36.5	1.6	12	22.2	600	108.0
8"	203	269.9	330.2	381.0	502	41.3	1.6	12	25.4	800	180.0

КЛАСС ASME 600 RF / RTJ (PN 100 бар)

Размер	DN	P	G	K	A	L	D	E	N	h	R	Вес, кг
2"	48	82.6	92.1/108.0	127.0	165.1	292/295	25.4	6.4	8	19.0	220	27.0
2 1/2"	65	101.6	104.8/127.0	149.2	190.5	330/333	28.6	6.4	8	22.2	320	32.8
3"	76	123.8	127.0/146.1	168.3	209.5	356/359	31.8	6.4	8	22.2	320	53.0
4"	100	149.2	157.2/174.8	215.9	273.0	432/435	38.1	6.4	8	25.4	420	93.0
5"	127	181.0	185.7/209.6	266.7	330.2	508/501	44.4	6.4	8	28.6	800	120.0
6"	150	211.1	215.9/241.3	292.1	355.6	559/562	47.6	6.4	12	28.6	600	180.0
8"	203	269.9	269.9/301.8	349.2	419.1	660/663	55.6	6.4	12	31.7	800	224.0

Фланец с выступом

Фланец с уплотнительной поверхностью с впадиной под прокладку овального сечения

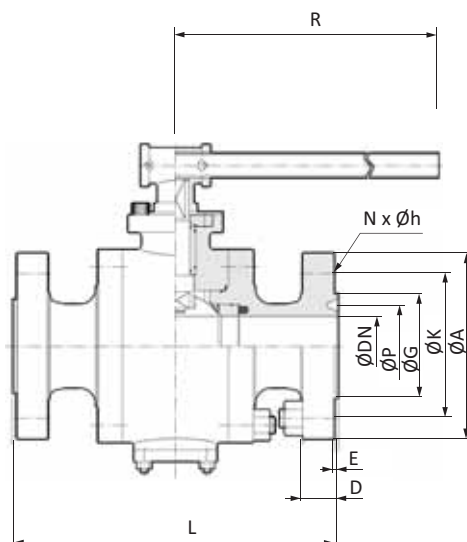

Размер 2"-8"



Размер 2"-8" (Опция)

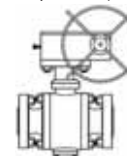

КЛАСС ASME 900 RTJ (PN 150 бар)

Размер	DN	P	G	K	A	L	D	E	N	h	R	Вес, кг
2"	50	95.3	92.1/124.0	165.1	215.9	368/371	38.1	6.4/7.9	8	25.4	280	38.0
2 1/2"	65	108.0	104.8/136.7	190.5	244.5	419/422	41.3	6.4/7.9	8	28.6	400	42.5
3"	76	123.8	127.0/155.5	190.5	241.3	381/384	38.1	6.4/7.9	8	25.4	400	50.0
4"	100	149.2	157.2/180.9	234.9	292.1	457/460	44.5	6.4/7.9	8	31.7	650	95.0

КЛАСС ASME 1500 RTJ (PN 250 бар)

Размер	DN	P	G	K	A	L	D	E	N	h	R	Вес, кг
2"	50	95.3	92.1/124.0	165.1	215.9	368/371	38.1	6.4/7.9	8	25.4	400	38.0
2 1/2"	65	108.0	104.8/136.7	190.5	244.5	419/422	41.3	6.4/7.9	8	28.6	650	42.5
3"	76	136.5	127.0/168.2	203.2	266.7	470/473	47.6	6.4/7.9	8	31.7	650	50.0
4"	100	161.9	157.2/193.6	241.3	311.1	546/549	54.0	6.4/7.9	8	34.9	800	95.0

КЛАСС ASME 2500 RTJ (PN 420 бар)

Размер	DN	P	G	K	A	L	D	E	N	h	R	Вес, кг
2"	50	101.6	92.1/133.4	171.5	235.0	451/454	50.8	6.4/7.9	8	28.6	400	47
3"	76	127.0	127.0/168.2	228.6	304.8	578/584	66.7	6.4/9.5	8	34.9	500	130
4"	100	157.2	157.2/203.2	273.1	355.6	673/683	76.2	6.4/11.1	8	41.3	600	250

Шаровые краны SAE J518 & ISO 6164

Шаровые краны SAE J518 & ISO 6164 служат для отключения потока от системы в обоих направлениях.

Применение:

Морская гидравлика
Электростанции
Нефте- и газоперерабатывающие заводы

Диапазон давлений:

SAE J518 Code 61: 3000 psi для 5" (207 бар)
SAE J518 Code 62: 6000 psi для 3" (414 бар)
ISO 6164: PN250, PN 400 psi для 6"

Особенности:

Компактная конструкция
2хходовая бесфланцевая конструкция
Простое управление
Безопасная конструкция штока

Размеры:

1/2" - 6"

Диапазон температур:

-46°C .. 230°C

Присоединения:

SAE J518 Code 61/62 Фланец
ISO 6164 Фланец

Стандартные материалы:

A182 F316, F316L, A105, LF2

Материалы конструкции

No.	Описание	Материал*	
		ASTM A182 F316	ASTM A105
1	Корпус	ASTM A182 F316	ASTM A105
2	Законцовки	ASTM A182 F316	ASTM A105
3	Шар	ASTM A479 TP316	
4	Шток	ASTM A479 TP316	
5	Седло	POM	
6	Кольцо	ASTM A479 TP316	
7	O-Ring	ВИТОН	
8	Уплотнение	ГРАФИТ	
9	Штифт	НЕРЖАВЕЮЩАЯ СТАЛЬ	
10	Пластина	НЕРЖАВЕЮЩАЯ СТАЛЬ	
11	Прокладка	POM	
12	Пластина	НЕРЖАВЕЮЩАЯ СТАЛЬ	
13	Рукоятка	НЕРЖАВЕЮЩАЯ СТАЛЬ	
14	Прокладка	НЕРЖАВЕЮЩАЯ СТАЛЬ	
15	Прокладка	НЕРЖАВЕЮЩАЯ СТАЛЬ	
16	Прокладка	НЕРЖАВЕЮЩАЯ СТАЛЬ	
17	Болт	НЕРЖАВЕЮЩАЯ СТАЛЬ	
18	Антистатический шар	НЕРЖАВЕЮЩАЯ СТАЛЬ	
19	Антистатическая пружина	НЕРЖАВЕЮЩАЯ СТАЛЬ	
20	O-Ring	ВИТОН	
21	Подшипник	POM	
22	Болт	ASTM A193 B8M	ASTM A193 B7

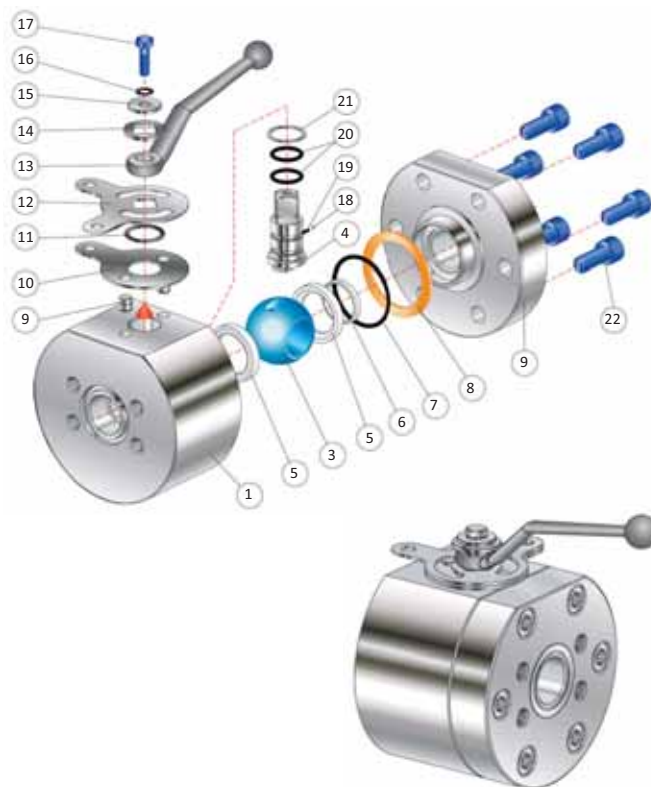

Шаровые краны с большим Ду Серия SAE J518 & ISO6164 **Hy-Lok**

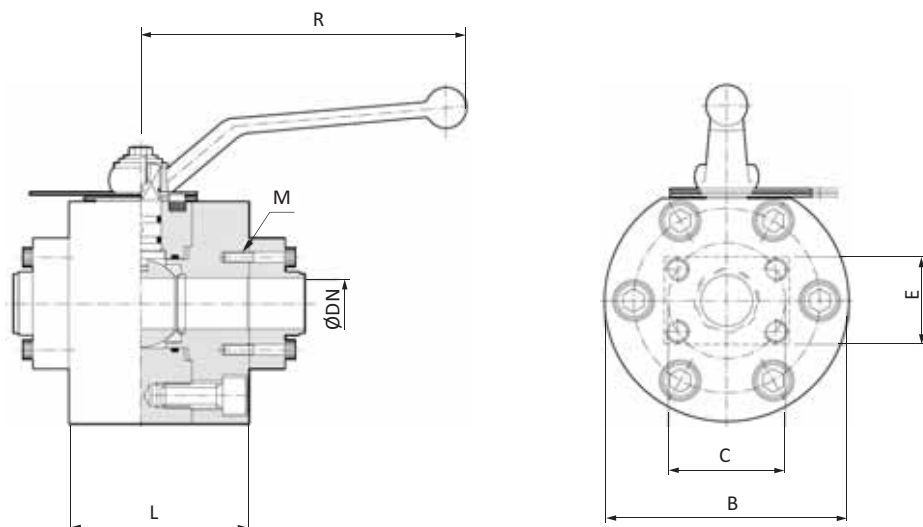

Размер 1/2"-1 1/2"

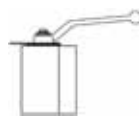

Размер 2"-5"

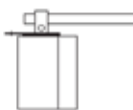

Размер 2"-5" (Опция)



SAE J518 CODE 61 #3000 (PN 20 бар)

Размер	DN	L	R	M		B	C	E	Вес, кг
1/2"	13	75	115	5/16"-18UNCxL35	M8-1.25PxL35	78	38.1	17.5	2.5
3/4"	20	80	160	3/8"-16UNCxL35	M10-1.50PxL35	98	47.6	22.2	3.9
1"	25	88	160	3/8"-16UNCxL40	M10-1.50PxL40	118	52.4	26.2	6.0
1 1/4"	32	100	160	7/16"-14UNCxL40	M10-1.50PxL40	145	58.7	30.2	11.6
1 1/2"	38	110	320	1/2"-13UNCxL40	M12-1.75PxL40	165	69.9	35.7	16.2
2"	50	116	320	1/2"-13UNCxL45	M12-1.75PxL45	198	77.8	42.9	24.9
2 1/2"	63	150	600	1/2"-13UNCxL50	M12-1.75PxL50	198	88.9	50.8	33.3
3"	76	180	600	5/8"-11UNCxL60	M16-2.00PxL60	210	106.4	61.9	40.0
4"	100	170	900	5/8"-11UNCxL55	M16-2.00PxL55	258	130.2	77.8	59.5
5"	125	210	900	5/8"-11UNCxL65	M16-2.00PxL65	300	152.4	92.1	88.0

SAE J518 CODE 62 #6000 (PN 414 бар)

Размер	DN	L	R	M		B	C	E	Вес, кг
1/2"	13	75	115	5/16"-18UNCxL35	M8-1.25PxL35	78	40.5	18.2	2.5
3/4"	20	80	160	3/8"-16UNCxL40	M10-1.50PxL40	98	50.8	23.8	3.9
1"	25	88	160	7/16"-14UNCxL40	M12-1.75PxL40	118	57.2	27.8	6.0
1 1/4"	32	100	160	1/2"-13UNCxL45	M14-2.00PxL45	145	66.7	31.8	11.6
1 1/2"	38	120	320	5/8"-11UNCxL55	M16-2.00PxL55	165	79.4	36.5	16.4
2"	50	130	320	3/4"-10UNCxL65	M20-2.50PxL65	198	96.8	44.5	24.9
2 1/2"	63	150	600	1"-8UNCxL60	M24-3.00PxL60	198	123.8	58.7	33.3
3"	76	180	600	1 1/8"-8UNCxL85	M30-3.50PxL85	210	152.4	71.6	40.0

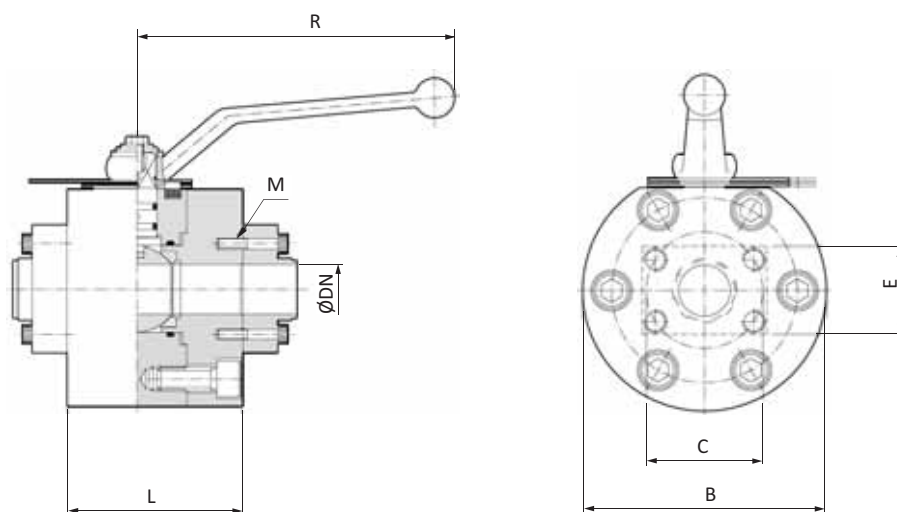

Размер 1/2"-1 1/2"

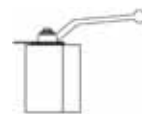

Размер 2"-5"

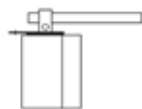

Размер 2"-5" (Опция)



ISO 6164-1 250 бар

Размер	DN	L	R	M		B	C	E	Вес, кг
1/2"	14	75	115	3/8"-16UNCxL35	M10-1.50PxL35	78	54	60	2.5
3/4"	19	80	160	7/16"-14UNCxL35	M12-1.75PxL35	98	64	70	3.9
1"	24	88	160	7/16"-14UNCxL40	M12-1.75PxL40	118	72	80	6.0
1 1/4"	32	100	160	5/8"-11UNCxL40	M16-2.00PxL40	145	80	90	11.6
1 1/2"	32	110	320	5/8"-11UNCxL45	M16-2.50PxL40	165	80	90	16.2
2"	38	116	320	5/8"-11UNCxL45	M16-2.50PxL45	198	98	100	24.9
2 1/2"	50	150	600	3/4"-10UNCxL65	M20-2.50PxL65	198	118	120	33.3
3"	63	180	600	1"-8UNCxL75	M24-3.00PxL75	210	145	145	40.0
4"	76	170	900	1 1/8"-8UNCxL90	M30-3.50PxL90	258	175	180	59.5
5"	100	210	900	1"-8UNCxL100	M24-3.00PxL100	300	205	245	88.0
6"	132	260	1200	1 1/8"-8UNCxL100	M30-3.50PxL100	360	245	300	182.0

ISO 6164-2 400 бар

Размер	DN	L	R	M		B	C	E	Вес, кг
1/2"	6	75	115	3/8"-16UNCxL35	M10-1.50PxL35	78	54	60	2.5
3/4"	11	80	160	3/8"-16UNCxL40	M10-1.50PxL40	98	54	60	3.9
1"	15	88	160	7/16"-14UNCxL40	M12-1.75PxL40	118	64	70	6.0
1 1/4"	23	100	160	7/16"-14UNCxL45	M12-1.75PxL45	145	72	80	11.6
1 1/2"	32	120	320	5/8"-11UNCxL45	M16-2.50PxL40	165	80	90	16.4
2"	38	116	320	5/8"-11UNCxL45	M16-2.50PxL45	198	98	100	24.9
2 1/2"	50	150	600	3/4"-10UNCxL65	M20-2.50PxL65	198	118	120	33.3
3"	63	180	600	1"-8UNCxL75	M24-3.00PxL75	210	145	145	40.0
4"	76	170	600	1 1/8"-8UNCxL90	M30-3.50PxL90	258	175	180	59.5
5"	100	210	900	1"-8UNCxL100	M24-3.00PxL100	300	205	245	88.0
6"	132	260	1200	1 1/8"-8UNCxL100	M30-3.50PxL100	360	245	300	182.0

Значение вращающего момента

(Н*м)

Размер	Класс 150	Класс 300	Класс 600	Класс 900	Класс 1500	Класс 2500
1/2"	8	10	18	20	35	48
3/4"	10	16	23	38	46	60
1"	20	25	40	70	120	153
1 1/2"	49	70	94	150	170	210
2"	60	82	130	210	310	414
2 1/2"	94	105	152	320	440	580
3"	105	145	201	450	600	710
4"	160	260	370			
5"	410	690				
6"	650	1100				
8"						

*Рекомендуется использовать 25% запас при выборе привода

Коэффициент пропускной способности (CV) плавающего шара

Размер	Класс 150	Класс 300	Класс 600	Класс 900	Класс 1500	Класс 2500
1/2"	25	25	25	25	25	25
3/4"	50	50	50	50	50	50
1"	90	90	90	90	90	90
1 1/2"	230	230	230	230	230	230
2"	420	420	420	420	420	330
2 1/2"	610	610	610	610	610	520
3"	1150	1150	1150	1150	1150	810
4"	2600	2600	2600			
5"	3100	3100				
6"	4800	4800				
8"						

*Другие материалы по запросу

Характеристики шарового крана

Конструкция	2-х составной, 3-х составной	Материал уплотнения	Нейлон
	Плавающий, цапфовый шар		ПОМ
Конечное соединение	Приварка внахлест	Материал уплотнения	Неопрен
	Сварка внахлест / сварка встык		Металл
	Наружная / внутренняя резьба		Витон
Размеры	ANSI, JIS, DIN, SAE, ISO Flange	Материал уплотнения	Витон AED/GLT
	1/2"-8"		NBR
Диапазон давлений	ASME от 150 до 2500 (от 10 до 172 бар)	Материал уплотнения	HNBR
	JIS от 10К до 30К		EPDM
	SAE от 3000 до 6000 (от 207 до 414 бар)		Kalez
	ISO PN от 250 до 400 (от 17 до 28 бар)		Aflaz
Диапазон температуры	от -46 ⁰ С до 230 ⁰ С	Материал Gasket	316 спиральная прокладка
	опция от -196 ⁰ С до 450 ⁰ С		Асбест
Материал корпуса	Нержавеющая сталь - A315 CF8M, A351 CF3M	Материал болта	Графит
	A182 F51, A182 F316		ASTM и JIS материал с покрытием
	Углеродистая сталь - A352 WCB, A352 LCB, A352 LCC		(горячее цинкование, PTFE покрытие)
Материал уплотнения	Alloy - Alloy 400, Inconel 625	Другое	Простой шток
	PTFE		Электропривод
	PTFE		Пневмопривод
	PCTFE		Ручной
	PEEK		С креплением
	UHMWPE		